

安寿 あんじゅ

「やりたい」を
「できる」に変えよう。

ポータブルトイレ FX-30 自動ラップ2 家具調トイレセレクトR自動ラップ2 ノーマル 家具調トイレセレクトR自動ラップ2 はねあげ

ポータブルトイレの後処理と
ニオイの問題を解決する、

「自動ラップ機能」が リニューアル!



【FX-30】



フィルムで
バケツの洗浄が不要



熱圧着で
ニオイを密封



【セレクトRノーマル】

【セレクトRはねあげ】

リニューアルポイント 1

フィルム圧着時間が短縮!

フィルム圧着完了までの待ち時間が
大幅に短縮されました。

90
秒
従来品

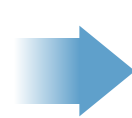

60
秒
自動ラップ2

※環境によって圧着時間は前後することがあります。

リニューアルポイント 2

リモコン表示がより分かりやすくなりました

使用回数の表示

フィルムカセットに搭載されたICタグが使用回数を記憶。使った回数がかかります ▶

カウントの表示

作動ボタンを押すと、処理が完了するまでの時間の目安が表示されます。



フィルム交換表示

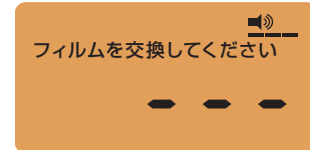

音声ガイダンス機能

処理の開始・終了、フィルム交換の合図を音声でアナウンスします。

※音量は音量設定ボタンにて変更可能

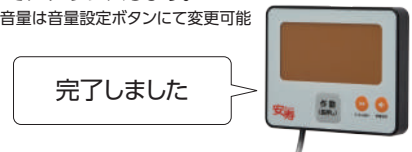

ARONKASEI CO., LTD.

リモコン用フック付
リモコンの収納に便利なフック付き



使い方

1

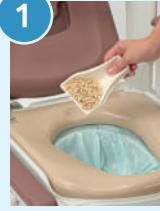

専用凝固剤を入れる
排泄物の水分を凝固させるために使用します。

2



リモコンの作動ボタンを押す
排泄後、作動ボタンを押すとラップ処理を開始します。リモコンに処理時間の目安が表示されます。(約60秒)

3



ラップ済みの袋を取り出す
ラップ処理が完了したらトレイから袋を取り出してください。

商品名	カラー	商品コード	JANコード	TAISコード	価格	重量	サイズ(cm)
ポータブルトイレ FX-30 自動ラップ2	標準便座	アースブラウン 533-480	291559	000747	131,500円(税込144,650円)	約17.0kg	幅53 × 奥行60 × 高さ79~90
		ミストブルー 533-481	291566				
	ソフト便座	アースブラウン 533-482	291573	000748	137,500円(税込151,250円)	約17.0kg	
		ミストブルー 533-483	291580				
	暖房便座	アースブラウン 533-484	291597	000749	147,500円(税込162,250円)	約18.0kg	
		ミストブルー 533-485	291603				
	標準・快適脱臭	アースブラウン 533-486	291610	000750	155,000円(税込170,500円)	約17.5kg	
	ミストブルー 533-487	291627					
	ソフト・快適脱臭	アースブラウン 533-488	291634	000751	162,000円(税込178,200円)	約17.5kg	
		ミストブルー 533-489	291641				
	暖房便座・快適脱臭	アースブラウン 533-490	291658	000752	170,000円(税込187,000円)	約18.0kg	
		ミストブルー 533-491	291665				
家具調トイレセレクトR 自動ラップ2ノーマル	標準便座	533-950	291672	000753	156,000円(税込171,600円)	約19.0kg	幅48 × 奥行55.5~57.5 × 高さ78~90
	ソフト便座	533-951	291689	000754	162,000円(税込178,200円)	約19.0kg	
	暖房便座	533-952	291696	000755	172,000円(税込189,200円)	約19.5kg	
家具調トイレセレクトR 自動ラップ2はねあげ	標準便座	533-953	291702	000756	179,000円(税込196,900円)	約22.0kg	幅54 × 奥行61 × 高さ78~90
	ソフト便座	533-954	291719	000757	185,000円(税込203,500円)	約22.0kg	
	暖房便座	533-955	291726	000758	195,000円(税込214,500円)	約23.0kg	

- 自動ラップタイプの使用には、別途消耗品のご購入が必要です。(消耗品は本体に添付されておりません。)
- 自動ラップタイプには、消耗品のフィルムがなくなったとき、停電のときなどのために、バケツ(節水型ポータブルトイレ用バケツ)が付属しています。

自動ラップ消耗品

消耗品は本体に添付されておりません



約60回分

自動ラップポータブルトイレ 専用凝固剤

商品コード	533-946
JAN	862513
価格	1,200円(税込1,320円)
梱包入数	6



約60回分

自動ラップ/自動ラップ2 兼用フィルムカセット

商品コード	533-959
JAN	291733
価格	2,400円(税込2,640円)
梱包入数	8

※本製品には上記以外のフィルムカセットは取り付けできません

ポータブルトイレFX-30
自動ラップ2

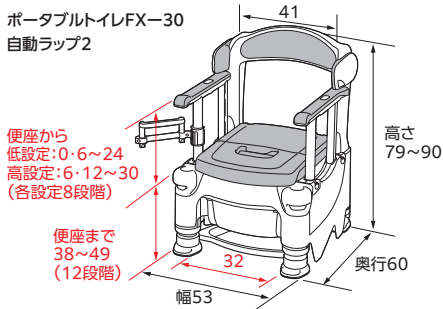

家具調トイレ セレクトR
自動ラップ2 ノーマル

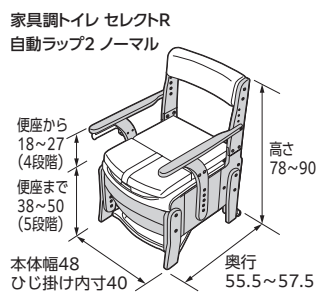

家具調トイレ セレクトR
自動ラップ2 はねあげ

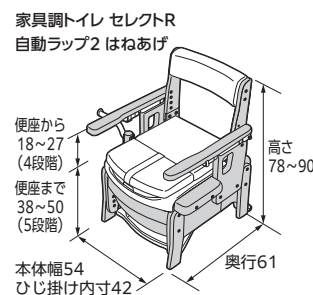

介護保険
購入対象品目

100kg
最大使用者体重

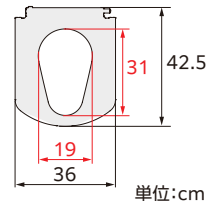

TOAGOSEI グループ



アロン化成株式会社

ライフサポート事業部

〒105-0003 東京都港区西新橋2-8-6 住友不動産日比谷ビル8階

製品に関するご意見・お問い合わせは

お客様相談室 フリーダイヤル 0120-86-7735

(受付時間) 祝祭日以外の月~金 10:00~16:00(12:00~13:00はのぞく)

- お客様からいただいたお電話は、内容確認のため、録音させていただいております。
- 個人情報情報は適切に管理し、ご相談への回答などの情報提供のみに利用いたします。



- 記載価格はメーカー希望小売価格です。
- 商品写真の色は、印刷物ですので現物とは多少違うことがあります。
- 製品の仕様および価格は予告なく変更する場合があります。

■お問い合わせは…

26.02.2.3Z.SZ-2