



プラス クッション



一般用
産科・新生児用
外科・整形外科用

呼吸も通す高通気

洗えるから清潔

ソフトでもしっかり体位を支える三次元スプリング構造

SINCE 1983

株式会社 看護用品研究所

体位変換用 商品番号 BC-601・BC-602

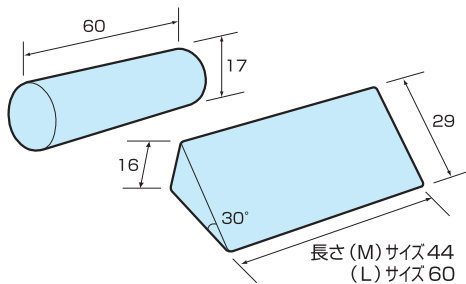
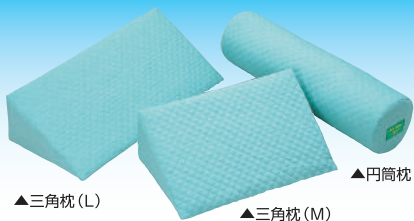

ヘタリ・沈みこみが少なく背中がムレません。

■三角枕 (傾斜角30°) 商品番号 BC-601 (M)

価格 12,000円 (税別)

◇替えカバー 価格 4,000円 (税別)

■三角枕 (傾斜角30°) 商品番号 BC-601 (L)

価格 16,000円 (税別)

◇替えカバー 価格 5,000円 (税別)

■円筒枕 商品番号 BC-602

価格 14,000円 (税別)

◇替えカバー 価格 4,000円 (税別)

車椅子用 商品番号 BC-512・BC-511

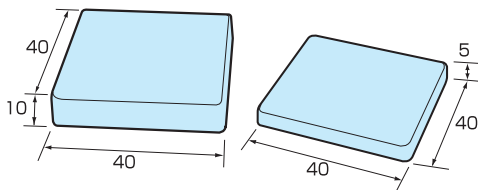
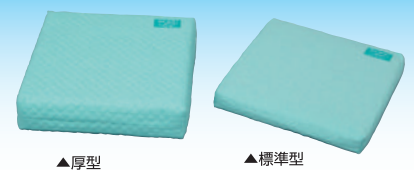

◇厚型は表面、裏面で柔らかさが異なり、体重によって使い分けることにより体圧分散が計れます。

固定用ひも付きの高通気クッションです。

■車椅子用 (標準型) 商品番号 BC-511

価格 9,000円 (税別)

◇替えカバー 価格 2,500円 (税別)

■車椅子用 (厚型) 商品番号 BC-512

価格 18,000円 (税別)

◇替えカバー 価格 4,500円 (税別)

下肢台 (水平型) 商品番号 BL-501

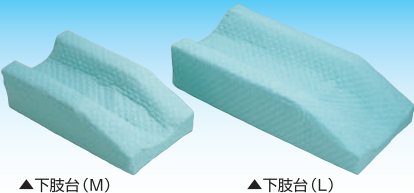

表示寸法はMサイズ
()内寸法はLサイズ

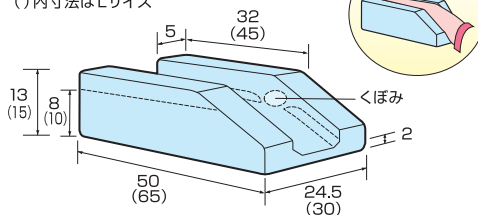

腓骨神経の圧迫を避ける構造で、コンパクトでもしっかりと下肢の安定がはかれます。

■下肢台 (水平型) 商品番号 BL-501 (M)

価格 28,000円 (税別)

◇替えカバー 価格 6,000円 (税別)

■下肢台 (水平型) 商品番号 BL-501 (L)

価格 31,000円 (税別)

◇替えカバー 価格 7,700円 (税別)

下肢台 (傾斜型) 商品番号 BL-502

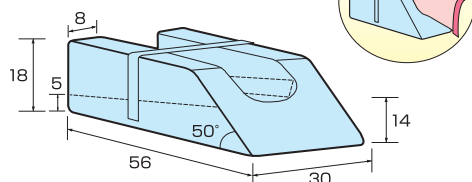
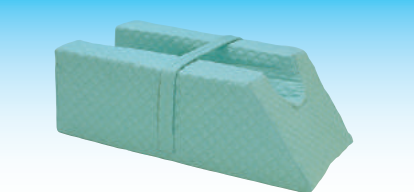

踵に向けて下がり傾斜しているため、膝の角度が深くなり、突っ張ることがなく安楽性が向上します。

■下肢台 (傾斜型)
商品番号 BL-502

価格 33,000円 (税別)

◇替えカバー 価格 8,000円 (税別)

下肢台 (伸展型) 商品番号 BL-505

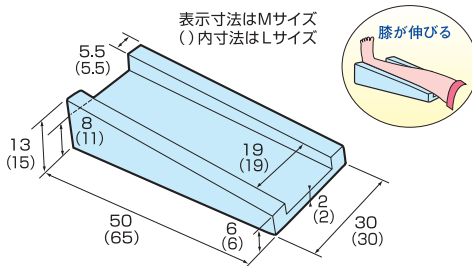
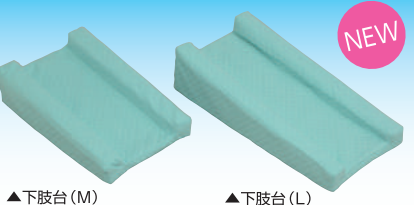

膝を伸ばしたまま挙上できる伸展架台です。コンパクトでも横幅が広く、クーリングにも適しています。

■下肢台 (伸展型) 商品番号 BL-505 (M)

価格 25,000円 (税別)

◇替えカバー 価格 6,000円 (税別)

■下肢台 (伸展型) 商品番号 BL-505 (L)

価格 27,000円 (税別)

◇替えカバー 価格 7,000円 (税別)

挙上台 (平型・半円型) 商品番号 BL-503・BL-504

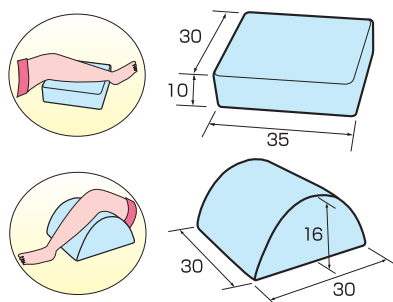
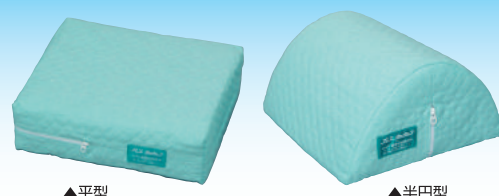

〈平型〉平ですので腓骨圧迫や踵の褥瘡などのリスクが少なくなります。

〈半円型〉膝の術後やリハビリ段階で広く使えます。

■挙上台 (平型) 商品番号 BL-503

価格 13,000円 (税別)

◇替えカバー 価格 3,800円 (税別)

■挙上台 (半円型) 商品番号 BL-504

価格 17,000円 (税別)

◇替えカバー 価格 6,000円 (税別)

(単位はすべてcm表示)

大腿部外転枕

商品番号 BL-515

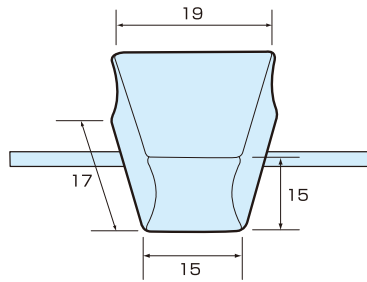

車椅子使用時に安定した角度が得られます。装着して歩行もできるので、車椅子の乗り降りも安心です。ベッド上でもそのまま使えます。

■大腿部外転枕
商品番号 BL-515

価格 9,500円 (税別)
◇替えカバー 価格 2,500円 (税別)

外転枕 (台形型)

商品番号 BL-509

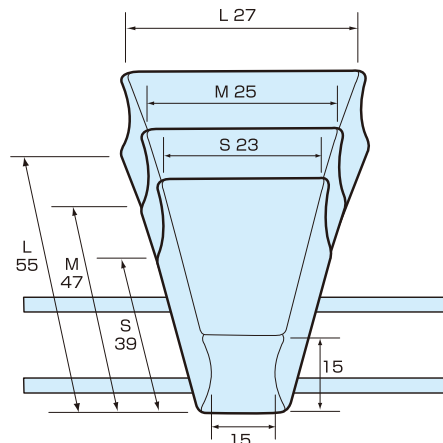

高齢者に無理のない角度です。接着面がくびれているため、より安定した装着が可能です。素材の通気性・吸湿性が高く、下肢のムレや発汗を防止できます。

■外転枕 (台形型)
商品番号 BL-509 (S)

価格 18,000円 (税別)
◇替えカバー 価格 7,000円 (税別)

■外転枕 (台形型)
商品番号 BL-509 (M)

価格 22,000円 (税別)
◇替えカバー 価格 8,300円 (税別)

■外転枕 (台形型)
商品番号 BL-509 (L)

価格 24,000円 (税別)
◇替えカバー 価格 9,000円 (税別)

外転枕 (くぼみ型)

商品番号 BL-506

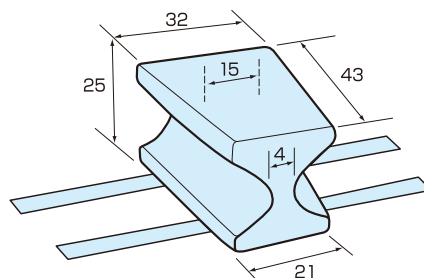

深いくぼみ形状が下肢を包み込み、局所的な圧迫が少なくなります。また、側臥位時にも安定性が増します。

■外転枕 (くぼみ型)
商品番号 BL-506

価格 33,000円 (税別)
◇替えカバー 価格 9,500円 (税別)

外転枕 (セパレート型)

商品番号 BL-507 (M)・BL-508 (L)



セパレート型外転枕は、患者さんの側臥位中の負担を軽くして圧迫感も少なくなります。また、健足側をはずせば安楽性が高まり、排泄介助も速やかです。

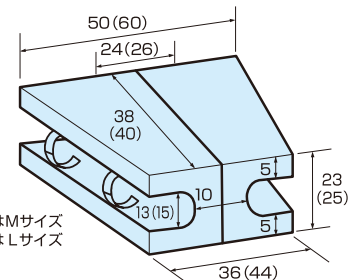

表示寸法はMサイズ
()内寸法はLサイズ

■外転枕 (セパレート型) 商品番号 BL-507 (M)
価格 38,000円 (税別)
◇替えカバー 価格 9,500円 (税別)

■外転枕 (セパレート型) 商品番号 BL-508 (L)
価格 39,000円 (税別)
◇替えカバー 価格 9,800円 (税別)



アームテーブル(前腕角度保持用) 商品番号 BC-550

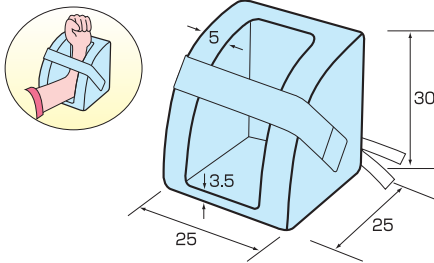

コルセットやギブス固定時に、角度を保ったまま腕全体をしっかり支えます。手首のたおれこみも防げます。

■アームテーブル(前腕角度保持用)
商品番号 BC-550

価格 19,000円(税別)
◇替えカバー 価格 6,000円(税別)

腹臥位胸枕 商品番号 BC-701

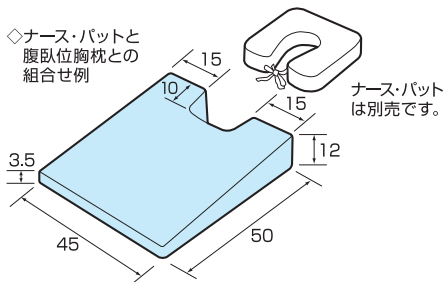
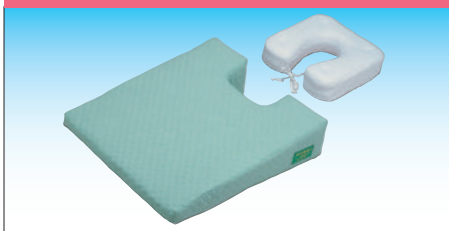

やわらかくても、面でしっかり支えます。正しい腹臥位姿勢を保ちながら、ムレない高通気は苦痛をやわらげます。

■腹臥位胸枕
商品番号 BC-701

価格 27,000円(税別)
◇替えカバー 価格 7,000円(税別)

新生児用(コット用マット) 商品番号 BC-201

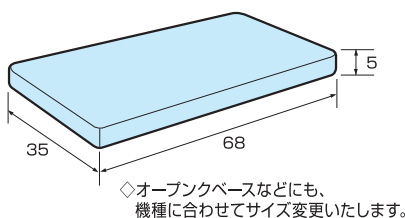

細菌のもとになる湿り・ムレをなくし、うつぶせでも呼吸が通るほど通気性があり、汚れも丸洗い・消毒が可能です。

■新生児用(コット用マット)
商品番号 BC-201

価格 12,000円(税別)
◇替えカバー 価格 5,000円(税別)

産褥用クッション 商品番号 BC-520

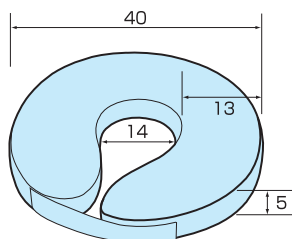

高弾発クッションは座位を安定させムレがなく長時間でも快適に使用できます。

■産褥用クッション
商品番号 BC-520

価格 18,000円(税別)
◇替えカバー 価格 5,500円(税別)

特殊枕 商品番号 BC-401

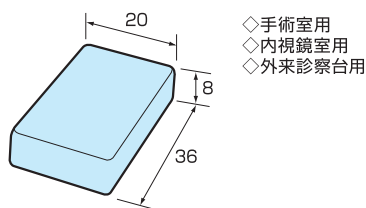

沈み込みにくい硬さで、適正な体位を保てます。

■特殊枕
商品番号 BC-401

価格 7,500円(税別)
◇替えカバー 価格 2,500円(税別)

ブレスクッションの取り扱い方法

- 本体は汚れの付着しにくい素材ですから、通常はカバーだけのお洗濯で十分です。
- 本体を洗濯する場合、成形したものは洗濯機で洗うと形状が変化(形崩れ)することがありますので、機械洗いは避けて漂白剤での漬け置き洗いをお勧めします。漬け置き後は十分なすすぎを行ってください。
- 本体はオートクレーブなどでの消毒も可能です。
- カバーの洗濯温度は60℃までを目安にしてください。

《素材表示》 本体：指定外繊維(ポリエステル エステル系繊維)
カバー：綿35%、ポリエステル65% 不織布キルト加工

〈製品価格はすべて税抜で表示しています〉